



VETRINE RISCALDATE

VETRINA RISCALDATA SELF SERVICE

ED2-48 & ED2SYS-48

ED2-72 & ED2SYS-72

ED2-96 & ED2SYS-96

- Halo Heat®... una fonte di calore controllata, uniforme che circonda delicatamente il cibo per preservarne l'apparenza e il sapore e per una durata di conservazione maggiore.
- Contiene e mantiene per ore alimenti caldi con la propria umidità naturale, senza aggiunta di acqua.
- Mantiene alimenti caldi senza formazione di condensa sul vetro.
- Piano di lavoro laterale esterno per l'operatore.
- Nero di serie, con telai dei pannelli terminali verniciati.
- È anche disponibile il modello ED2-60 (larghezza 1524 mm). Consultare la fabbrica per maggiori dettagli.



ED2-72

OPZIONI E ACCESSORI:

- ▶ Aperture per l'accesso self-service

ED2-48/P; ED2-72/P	Apertura di 1202 mm (48) o 1811 mm (72) lungo l'intera larghezza frontale per l'accesso self-service
ED2-72/PL; ED2-96/PL	Apertura di 603 mm sul lato sinistro per l'accesso self-service
ED2-72/PR; ED2-96/PR	Apertura di 603 mm sul lato destro per l'accesso self-service

DATI TECNICI

ED2-48 & ED2SYS-48:

Caratteristiche elettriche:	230 V; 1PH; 50/60 Hz; 2,9 kW
Dimensioni esterne:	Da tavolo A 765 mm x L 1219 mm x P 1125 mm Con base A 1212 mm x L 1219 mm x P 1202 mm
Regolazione del termostato:	1-10, con due zone di riscaldamento separate
Capacità di prodotto:	3 x GN 1/1 x 100 mm e 3 x GN 1/3 x 100 mm
Peso:	ED2-48: 135 kg netto; 169 kg con imballaggio ED2SYS-48: 204 kg netto; 227 kg con imballaggio



AR-7EVH SU AR-7H ED ED2SYS-96

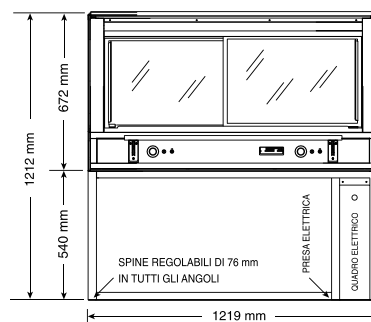



VETRINE RISCALDATE

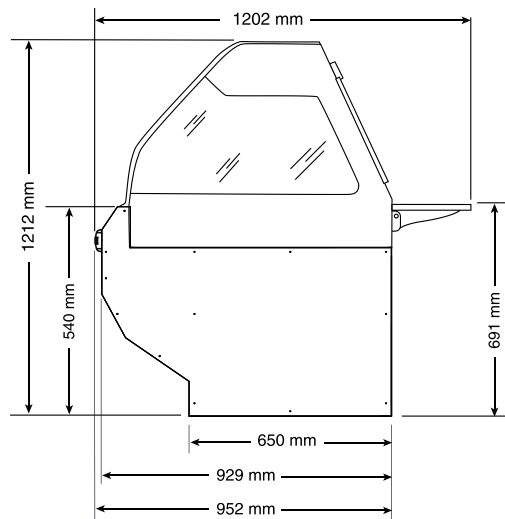
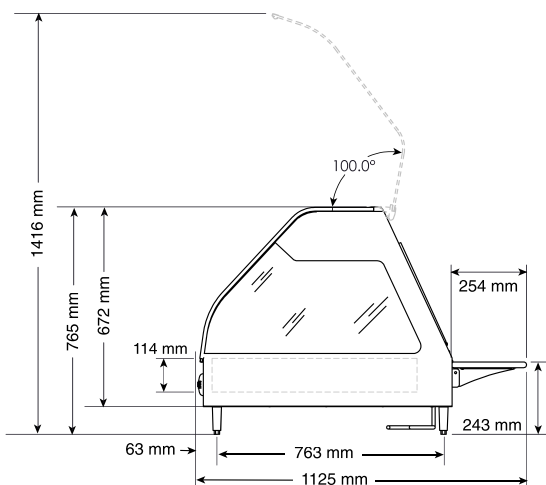

DATI TECNICI

ED2-72 & ED2SYS-72:

Caratteristiche elettriche:	230 V; 1PH; 50/60 Hz; 4,2 kW o 380-415 V; 3PH; 50/60 Hz; 4,4 kW
Dimensioni esterne:	Da tavolo A 765 mm x L 1829 mm x P 1125 mm Con base A 1212 mm x L 1829 mm x P 1202 mm
Regolazione del termostato:	1-10, con due zone di riscaldamento separate
Capacità di prodotto:	5 x GN 1/1 x 100 mm e 5 x GN 1/3 x 100 mm
Peso:	ED2-72: 190 kg netto; 210 kg con imballaggio ED2SYS-72: 282 kg netto; 317 kg con imballaggio

DATI TECNICI

ED2-96 & ED2SYS-96:

Caratteristiche elettriche:	230 V; 1PH; 50/60 Hz; 4,2 kW o 380-415 V; 3PH; 50/60 Hz; 4,4 kW
Dimensioni esterne:	Da tavolo A 765 mm x L 2438 mm x P 1125 mm Con base A 1212 mm x L 2438 mm x P 1202 mm
Regolazione del termostato:	1-10, con due zone di riscaldamento separate
Capacità di prodotto:	7 x GN 1/1 x 100 mm e 7 x GN 1/3 x 100 mm
Peso:	ED2-96: 239 kg netto; 265 kg con imballaggio ED2SYS-96: 325 kg netto; 361 kg con imballaggio

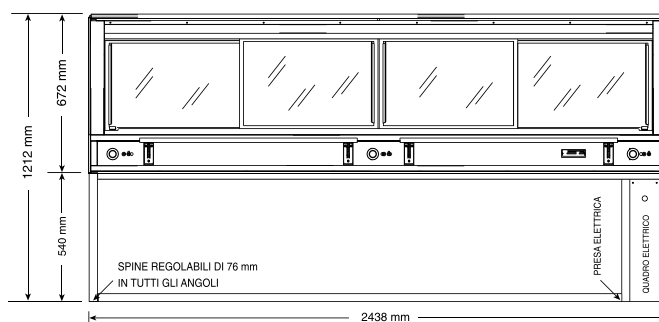
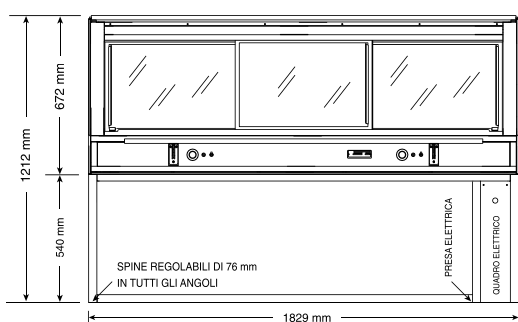



VETRINE RISCALDATE

VETRINE RISCALDATE

ED2SYS-48/2S

ED2SYS-72/2S

ED2SYS-96/2S

- Halo Heat®... una fonte di calore controllata, uniforme che circonda delicatamente il cibo per preservarne l'apparenza e il sapore e per una durata di conservazione maggiore.
- Contiene e mantiene per ore alimenti caldi con la propria umidità naturale, senza aggiunta di acqua.
- Mantiene alimenti caldi senza formazione di condensa sul vetro.
- Nero di serie, con telai dei pannelli terminali verniciati.
- Grande capacità con vetrina a più ripiani e struttura adatta al self-service, per elevati volumi di vendite.
- Pensato per prodotti preconfezionati.



ED2SYS-48/2S

DATI TECNICI

ED2SYS-48/2S:

Caratteristiche elettriche:	240 V; 1PH; 50/60 Hz; 2,8 kW
Ripiano superiore:	L 1085 mm x P 475 mm
Ripiano inferiore:	L 1033 mm x P 730 mm
Dimensioni esterne:	A 1216 mm x L 1219 mm x P 1220 mm
Capacità di prodotto:	Ripiano superiore: 12 vaschette per pollo Ripiano inferiore: 15 vaschette per pollo
Peso:	188 kg netto; 225 kg con imballaggio

ED2SYS-72/2S:

Caratteristiche elettriche:	240 V; 1PH; 50/60 Hz; 4,5 kW
Ripiano superiore:	L 1811 mm x P 475 mm
Ripiano inferiore:	L 1642 mm x P 730 mm
Dimensioni esterne:	A 1216 mm x L 1829 mm x P 1220 mm
Capacità di prodotto:	Ripiano superiore: 18 vaschette per pollo Ripiano inferiore: 21 vaschette per pollo
Peso:	259 kg netto; 295 kg con imballaggio

ED2SYS-96/2S:

Caratteristiche elettriche:	240 V; 1PH; 50/60 Hz; 5,2 kW
Ripiano superiore:	L 2377 mm x P 475 mm
Ripiano inferiore:	L 2254 mm x P 730 mm
Dimensioni esterne:	A 1216 mm x L 2438 mm x P 1220 mm
Capacità di prodotto:	Ripiano superiore: 24 vaschette per pollo Ripiano inferiore: 30 vaschette per pollo
Peso:	308 kg netto; 345 kg con imballaggio

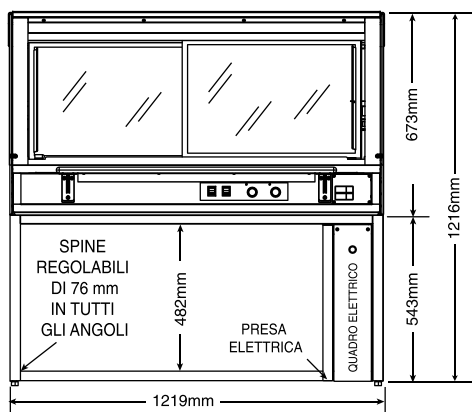
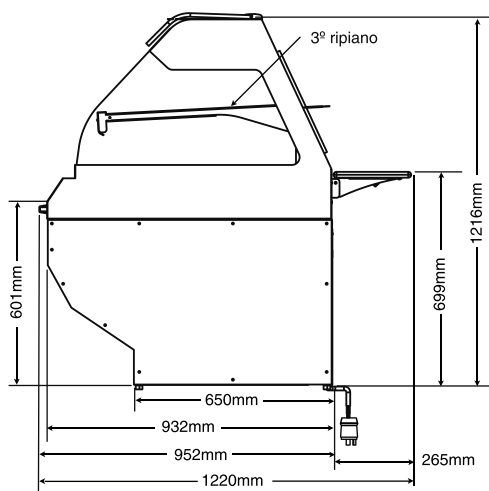

ED2SYS-48/2S